

ECOsystem

Električni tajmer

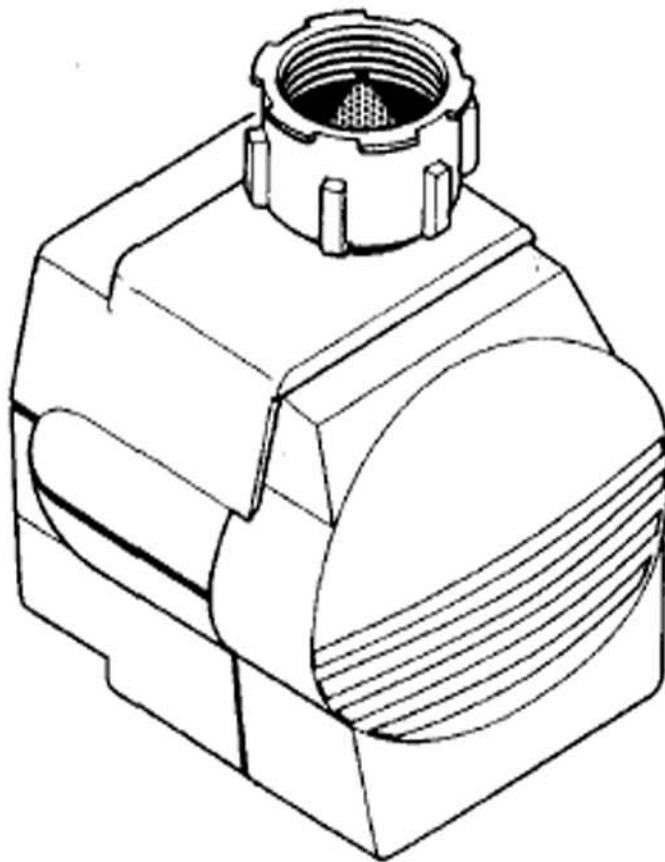

Uputstvo za upotrebu

Tabela programiranih vremena



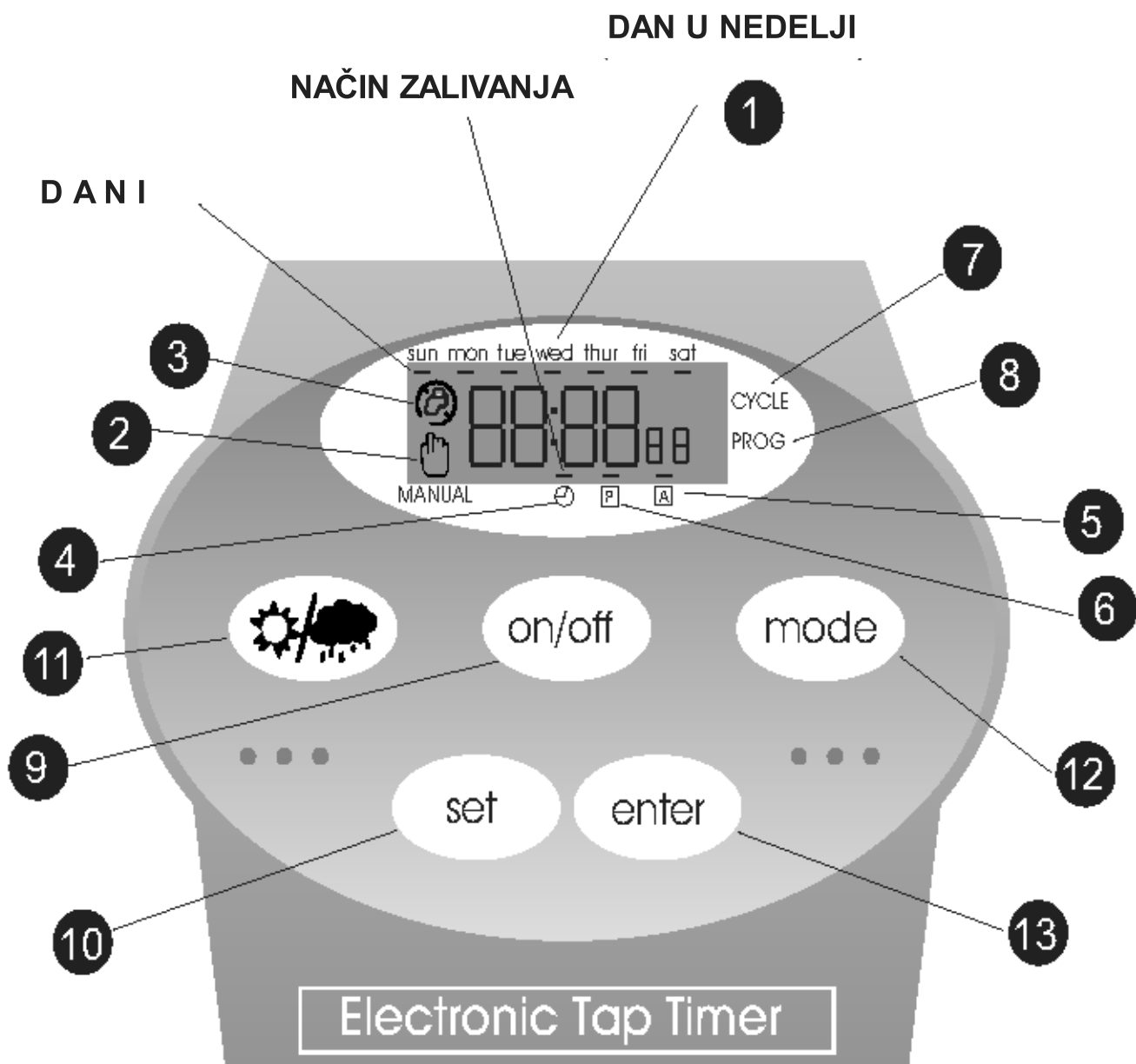

Koristite ovu tabelu da bi lako pratili programirana vremena uključenja i isključenja

Broj programa	Vreme uključenja i isključenja						
	PON	UTO	SRE	ČET	PET	SUB	NED
1	ON						
	OF						
2	ON						
	OF						
3	ON						
	OF						
4	ON						
	OF						
5	ON						
	OF						
6	ON						
	OF						

TAJMER, DISPLEJ I TASTERI



OBJAŠNENJE ZNAKOVA







1. **Day of Week** - Jednom se podešava za svaki dan, takodje se koristi za startovanje svakog programa
2. **MANUAL**  - Indikator se pojavi iznad funkcije "MANUAL" kada je kontroler u manualnoj funkciji
3. **On** -  - Indikator vremena se pojavljuje kada se podešava vreme uključenja za svaki program. Takodje se uključuje kada voda teče kroz kontroler.
 - 3.1 **Off** -  - Indikator vremena se pojavljuje kada se podešava vreme isključenja i kada je tajmer isključen.
4. Indikator se pojavi iznad  znaka kada se podešava vreme.
5. Indikator se pojavi iznad  znaka kada je kontroler u automatskoj opciji.

Sat će se dalje prikazivati na displeju, kao i vreme uključenja i isključenja.
6. Indikator se pojavi iznad  znaka kada se Ecosystem programira.
7. **CYCLE** - Broj prikazuje način zalivanja. Brojevi imaju sledeće značenje :
 - 1 - Zalivanje svaki dan
 - 2 - Zalivanje svakog drugog dana
 - 3 - Zalivanje svakog trećeg dana
 - 4 - Zalivanje svakog četvrtog dana
 - 5 - Zalivanje svakog petog dana

6 - Zalivanje svaki šesti dan

7 - Zalivanje svakog sedmog dana

U - Korišćenje izabраниh dana

8. **PROG** - Broj prikazuje broj programa (1 - 6)
9. **ON/OFF** - Da bi isključili pritisnite on/off dugme dok se ne pojavi off na displeju.
10. **SET** - Taster za podešavanje sati i minuta, kod svakog programa koristite ovaj taster za podešavanje. Posle podešavanja pritisnite ENTER.
11. **SUMMER/WINTER** -  Koristi se za letnje vreme kada je moguće.
12. **MODE** - Taster da se podešavaju opcije      .
Svakim pritiskom indikator se pomera za jedno mesto.
13. **ENTER** - Taster da se potvrdi uneti podatak.

BELEŠKA :

- A. Ako se ostavi u opciji programiranja duže od 1 min. automatski se prebacuje u automatsko zalivanje.
- B. Menjanje baterije - Otprilike 2 min. imate vremena da promenite bateriju bez gubitka podataka.

INSTALIRANJE BATERIJE

1. Otvorite poklopac baterije i instalirajte 3 "AA" alkalne baterije. Postarajte se da pravilno postavite baterije kako je prikazano na poklopcu (+/-).
2. Vratite poklopac baterije.
3. Kada su baterije instalirane, kontroler će automatski izvršiti testiranje.
4. Uvek izvadite bateriju kada kontroler neće biti u upotrebi duže vreme, ili kada su slabe baterije da bi sprečili koroziju
5. Vreme i program mora da se ponovo podesi ako je baterija odstranjena više od dva minuta.

BELEŠKA : Kada ste promenili bateriju, pratite uputstvo na 7. strani. Ako ne izvršite operaciju za otprilike 15 sekundi, kontroler će automatski da se prebaci na automatsku opciju, vreme će biti 0.00, dan nedelja, ciklus "U" (zalivanje svaki dan u nedelji) i u isključenoj poziciji. U ovom slučaju pritisnite dva puta MODE (podešavanje vremena) i pratite uputstvo na 7. strani.

PODEŠAVANJE DANA I VREMENA



1. Pritiskajte MODE taster dok indikator ne bude iznad , pritisnite SET da bi uneli datum i vreme a zatim ENTER da bi potvrdili podatke.
2. Da se podese vrednosti pritisnite SET, podesite sate i pritisnite ENTER, pritisnite opet SET podesite minute i pritisnite ENTER.

PODEŠAVANJE PROGRAMA



Pritisnite MODE dok indikator ne bude iznad , broj će da svetli. Pritiskanjem SET tastera brojevi će da se menjaju po sledećem redosledu :

- 1 - Zalivanje svaki dan
- 2 - Zalivanje svakog drugog dana
- 3 - Zalivanje svakog trećeg dana
- 4 - Zalivanje svakog četvrtog dana
- 5 - Zalivanje svakog petog dana
- 6 - Zalivanje svaki šesti dan
- 7 - Zalivanje svakog sedmog dana
- U - Korišćenje izabranih dana

Odabiranjem frekventnosti zalivanja U, pritisnite ENTER taster za podešavanje. Pritiskajte taster SET sve dok indikator ne bude ispod željenog dana, pritisnite ON/OFF taster da bi aktivirali. Ovo ponovite za dane kada bi želeli da zalivate. Pritisnite ENTER .

Sada broj 1 i  će da svetli i pojavi će se vreme zalivanja. (pritiskom SET tastera će vas prebaciti na sledeći korak).

VREME ZALIVANJA

Sada broj 1 svetli pored znaka PROG, pritisnite ENTER. Sati će sada da svetle i pojaviće se ON  znak. Pritisnite SET da bi podesili sate na željeno vreme uključenja, pritisnite ENTER. ON  će sada da svetli, pritisnite set da bi podesili minute i zatim pritisnite ENTER. Sada će sati da svetle i pojaviće se  znak.

Ponovite sve još jednom da bi podesili vreme isključenja.

Ponovite sve ako se zahteva više startovanja dnevno. Pritiskajte MODE dok indikator ne bude iznad A. Tajmer je sada podešen na automatsko zalivanje.

MANUALNO ZALIVANJE

Pritisnite MODE taster sve dok indikator ne bude iznad , pritiskajte ON/OFF taster dok se off ne pojavi na displeju.

Ovo neće imati efekta na automATSKO ZALIVANJE

TASTER ZA MANUALNO STARTOVANJE

- Pritisnite taster za manualno zalivanje koji se nalazi na spoljašnjem delu kontrolera. Ova funkcija će odmah početi da zaliva sve dok se opet ne pritisne.
- Ova funkcija se neće aktivirati ako je zalivanje u toku.
- Ako programirano vreme treba da startuje dok je manualni taster u funkciji, tajmer će se prebaciti na programirana vremena.

PREGLED PROGRAMA

Pritisnite taster MODE dok indikator ne bude iznad P

Pritisnite ENTER i izvršite izmene.

Pritisnite MODE da bi se vratili na A

MOGUĆI PROBLEMI

PROBLEM	Prazan displej
REŠENJE	Promenite baterije Proverite da li ste ispravno stavili baterije
PROBLEM	Zalivanje nije po programiranom rasporedu
REŠENJE	(1) Slabe baterije (zameniti) (2) Dan startovanja nije isti (3) Zalivanje nije potpuno programirano (4) Tajmer je možda deaktiviran i programi su izgubljeni (5) Tajmer je isključen



BELEŠKA : *Instaliran tajmer mora biti uvek uključen*

BRZE INSTRUKCIJE

(A) Podešavanje sata

1. Pritisnite MODE da bi pomerili indikator na 
2. Podesite dan, sate i minute sa SET i ENTER tasterom

(B) Podešavanje leto/zima vremena

1. Pritisnite MODE da bi se indikator pomerio na  ili **A**
2. Pritisnite  da bi izabrali letnje ili normalno vreme

(C) Podešavanje ili promena programa

1. Pritisnite MODE da bi indikator bio iznad **P**
2. Izaberite ciklus, dan startovanja, broj programa i podesite vreme uklj/isklju. pomoću SET i ENTER tastera. (ako je U ciklus izabran izaberite dan sa SET i ON/OFF tasterom)
3. Ponovite 2. korak ako želite da promenite i druge programe
4. Pritisnite MODE na **A** da bi aktivirali programe.

(D) Poluautomatsko zalivanje (manualni start / autom. stop)

1. Pritisnite MODE da bi  svetlelo i off pojavio.
2. Pritisnite ON/OFF taster da bi manualno startovali, pritisnite još jednom da bi pregledali vremena zalivanja (osnovno 8h)

Da bi povećali minute pritisnite SET taster (do 23h i 59 min max.), pritisnite ON/OFF da bi smanjili za 1 sat (od 8 do 1h) za 15 min (od 1h do 15 min), za 5 minuta (od 15 min do 5 min. minimum)

3. Vratite tajmer na telo i navodnjavanje će početi po podešenom vremenu.
4. Pritisnite MODE da bi se vratili na **A** i poništite poluautomatsko podešavanje.

(E) Pregled i ukidanje programa

1. Pritisnite MODE da bi indikator bio iznad **P**
2. Da bi se ukinuo program, podesite vreme startovanja da bude iste sa vremenom isključenja.
Pritisnite MODE da bi se vratili na **A**

NAČIN INSTALIRANJA

Skinite reducir od 3/4" i stavite na slavinu ako je potrebno. Prikačite tajmer na slavinu. Koristite uputstvo za programiranje ili manualni taster.

Korak 1



Skinite
reducir sa
tajmera

Korak 2

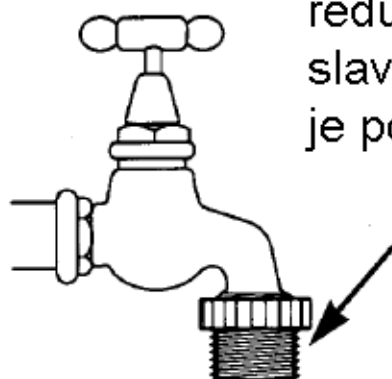

Stavite
reducir na
slavinu (ako
je potrebno)

Korak 3

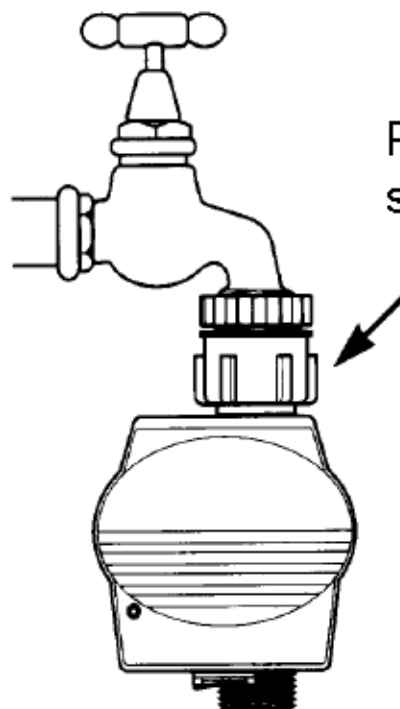

Povežite tajmer
sa slavinom

Korak 4

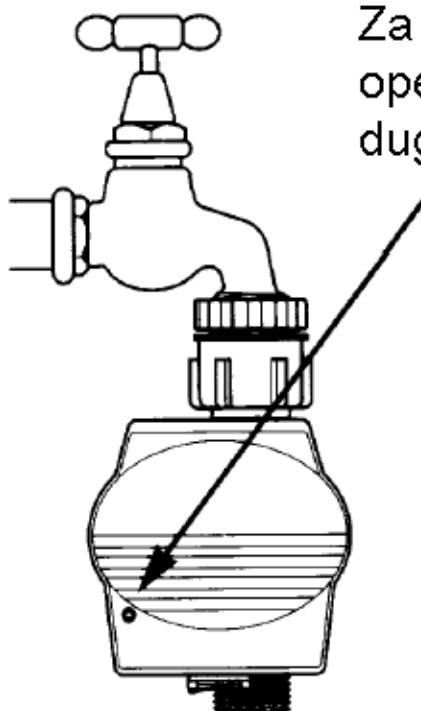

Za manualnu
operaciju pritisnite
dugme