

***Irritrol***<sup>®</sup>  
**SYSTEMS**

**Junior<sup>™</sup> MAX**



**Uputstvo za upotrebu**

## Memorija Junior Max-a

Kontroler poseduje ugradjenu bateriju uz pomoć koje pamti programe više godina ako nema napajanja. Ako želite da programirate kontroler bez izvora naizmenične struje, potrebno je samo da instalirate alkalnu bateriju od 9V. Baterija će da aktivira displej. Svetlo za programiranje će se uključiti ako pritisnete bilo koje dugme. Svetlo će se ugasi ako se ne pritisne ni jedan taster 10 sekundi.

## Automatski osigurač

Junior max kontroler je opremljen automatski osiguračem, tako da više neće biti potrebno menjati osigurače. U slučaju kratkog spoja na ventilima automatski osigurač će se otvoriti i prekinuti strujno kolo. Na displeju će se pojaviti '24V' i počće da trepti crvena lampica kod 'AUTO' moda. Ako se kvar ne otkloni do sledećeg startovanja, kontroler će početi sledeći ciklus navodnjavanja i navodnjavaće dok ne stigne do zone na kojoj se pojavio kratak spoj i ponovo će na displeju prikazati '24V' i lampica će početi da treperi ispod 'AUTO' moda. Da bi proverili da li postoji kratak spoj na određenom ventilu, potrebno je da manualno pokrenete određenu zonu. Ako se zona ne pokrene onda je potrebno otkloniti kratak spoj na provodnicima ili neispravan solenoid.

## Električna specifikacija

Ulaz : 230V 50 – 60 Hz

Izlaz za zone : 24V

Maksimalno opterećenje jedne zone : 0,25A

Opterećenje glavnog ventila/releja za start pumpe : 0,25A

Maksimalno totalno opterećenje : 0,5A

## Uputstvo za instaliranje – Unutrašnji model

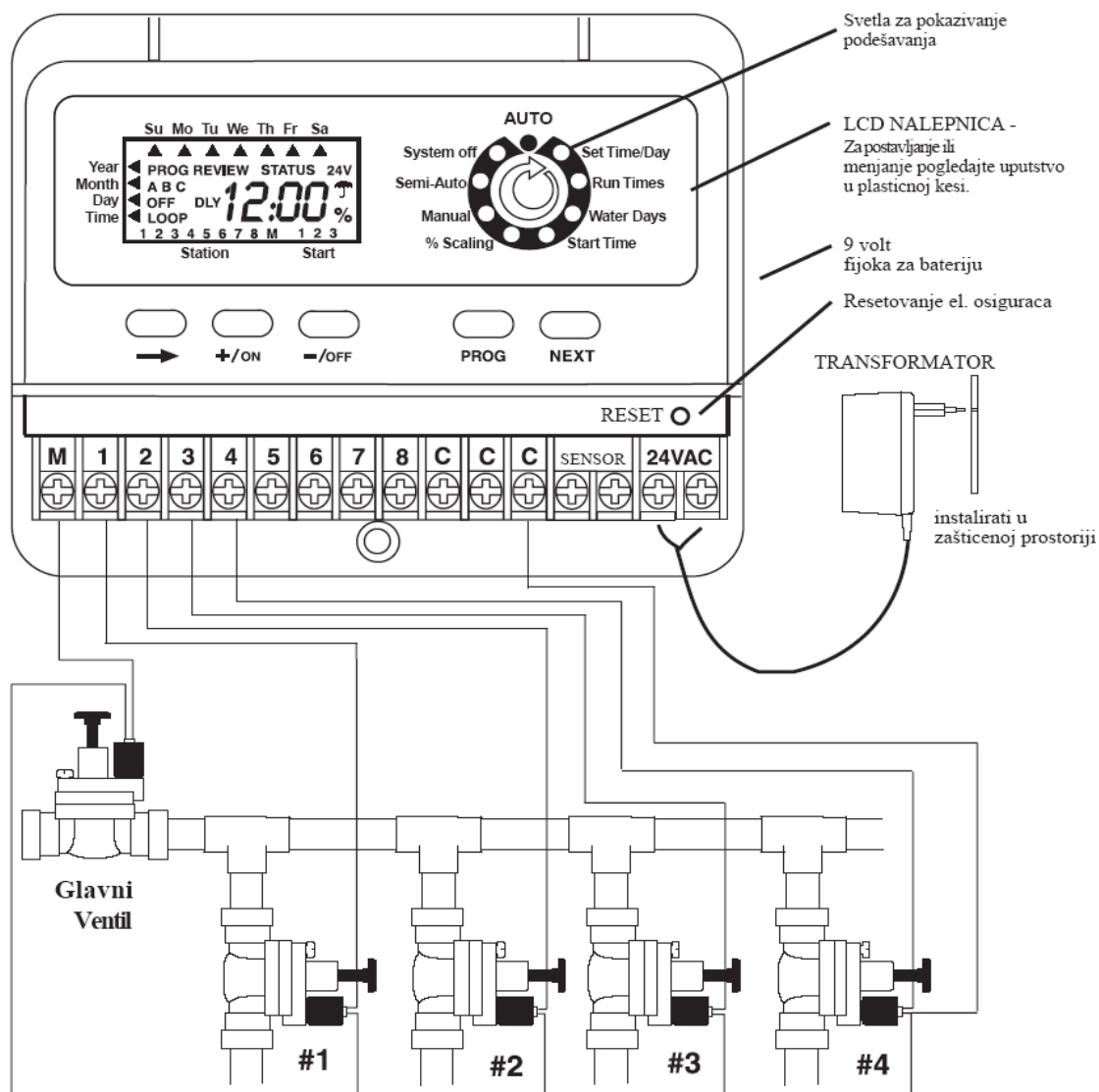

Odstranite donji poklopac. Postavite kontroler na zid koristeći gornje mesto za šraf. Podesite kontroler, zatim pričvrstite donji šraf koji se nalazi ispod terminala za ventile. Povežite provodnik sa solenoida u odredjeni broj zone koji se nalazi na terminalu i drugi provodnik u C – zajednički terminal. Povežite transformator na mesto označeno sa 24VAC. Mesto za alkalnu bateriju od 9V nalazi se na desnoj strani kućišta. Alkalna baterija omogućava prikazivanje na displeju, takodje omogućava i programiranje u fotelji.

**Pažnja :** Transformator priključiti nakon povezivanja i provere provodnika na magnetnim ventilima.

## Uputstvo za instaliranje – Spoljašnji model

Odstranite donji poklopac Junior Max-a povlačenjem nadole. Postavite kontroler na zid koristeći gornji šraf. Podesite kontroler a zatim pričvrstite sa jednim ili više od tri šrafa koja se nalazi na donjem delu kućišta. Potrebno je da šrafom probijete plastiku koja čini kućište vodootpornim. Povežite provodnike sa ventila kroz otvor od 12mm koji se nalazi na donjoj desnoj strani kućišta. Povežite provodnike kako je prikazano za unutrašnji model.

**Pažnja :** Povezivanje provodnika za napajanje kontrolera sme da izvrši isključivo stručno lice u skladu sa lokalnim i nacionalnim propisima. Postarajte se da je napajanje isključeno pre povezivanja provodnika.

Otvor sa leve strane služi za sprovođenje kablova za napajanje. Sprovedite provodnike kroz ovaj otvor. **Terminali za povezivanje napajanja podržavaju provodnike do 4mm<sup>2</sup> debljine.** Odstranite 10mm izolacije sa provodnika i povežite na odgovarajuća mesta. Fazu povežite na mesto označeno sa L, nulu na mesto označeno sa N, a uzemljenje na mesto G.

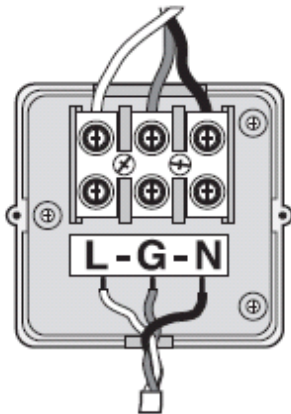

Provodnici za povezivanje baterije od 9V nalaze se pored terminala za povezivanje provodnika za napajanje. Baterija napaja LCD displej u slučaju nestanka napajanja i omogućava programiranje bez izvora naizmenične struje. Kontroler pamti programe pomoću ugrađene litijumske baterije.

## Povezivanje senzora

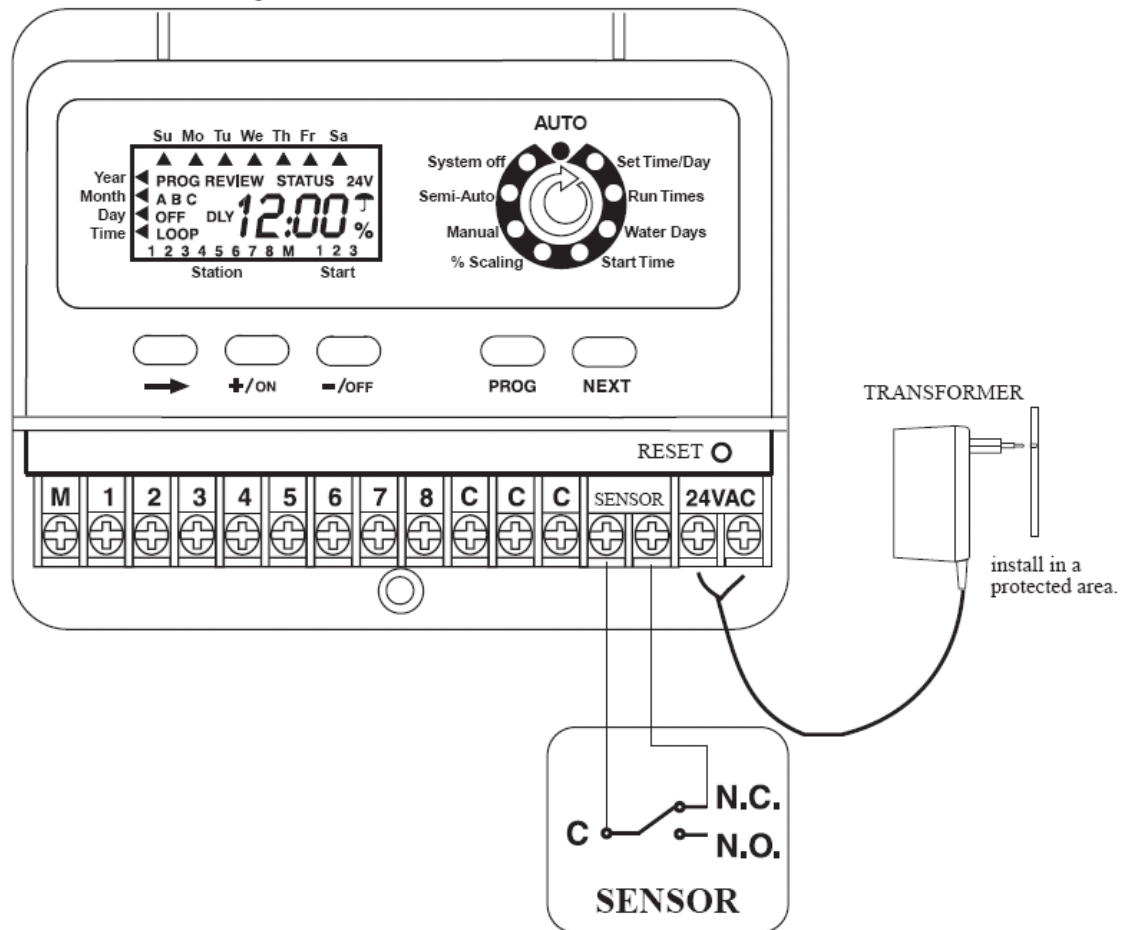

Da bi povezali kišni senzor, potrebno je da odstranite premost sa terminala kišnog senzora. Kišni senzor se nalazi u Normalno Zatvorenom (N.C.) stanju. Čim se kontakt kišnog senzora promeni u normalno otvoreno stanje (N.O.), navodnjavanje će se prekinuti. Navodnjavanje će se nastaviti kada se kišni senzor isuši i kontakti vrate u normalno zatvoreno stanje.

Kada se navodnjavanje prekine zbog kiše, na displeju se prikazuje OFF .

## Programiranje:

Preporučuje se da se pritisne RESET da bi se memorija obrisala.

Pritisnite  NEXT da bi napredovali do podešavanja vremena i datuma (SET TIME/DAY)

### Pozicija Programa : Podešavanje vremena i datuma (SET TIME/DAY)

Podesite GODINU, MESEC, DAN i VREME.

Podesite godinu sa +/ON ili -/OFF tasterima

Pritisnite  →

Podesite mesec sa +/ON ili -/OFF tasterima

Pritisnite  →

Podesite dane sa +/ON ili -/OFF tasterima

Pritisnite  →

Podesite vreme sa +/ON ili -/OFF tasterima

Pritisnite  → ako želite da se vratite na podešavanje godine.

**Ako pritisnete +/ON ili -/OFF taster neprekidno, vrednosti na displeju će se brzo menjati.**

### Pozicija Programa : Podešavanje vremena navodnjavanja (RUN TIME)

Ovaj kontroler ima tri nezavisna programa : A,B i C. Izaberite zone koje želite da imate u programu. Program A je prvi program. Možete pridodati zone programu sa posešavanjem vremena zalivanja (RUN TIME) željene zone. Zone koje nisu izabrane ostaće isključene.

Pritisnite PROG da bi izabrali željeni program.

Pritisnite +/ON ili -/OFF da bi podesili željeno vreme navodnjavanja (RUN TIME).

Pritisnite  → da bi napredovali na sledeću zonu.

Da bi isključili zonu (OFF) potrebno je da istovremeno pritisnete +/ON i -/OFF, i držite dok se na displeju ne pojavi OFF.

Da bi isključili glavni ventil (MASTER VALVE) u ovom programu :

Pritiskajte  → sve dok 'M' ne počne da treperi. Displej će prikazivati 'On'

Pritisnite -/OFF da bi isključili glavni ventil, pritisnite +/ON da bi ponovo uključili glavni ventil (MASTER VALVE).

Pritisnite  NEXT da bi napredovali na Dane zalivanja (WATER DAYS)

## Pozicija programa : Dani za navodnjavanje (WATER DAYS)

Postoje 4 izbora za dane navodnjavanja :

**CAL** – Izaberite dane u nedelji (fabrički svi dani su izabrani)

**Int** – Izaberite interval, od 1 do 7 dana, i prvi dan za početak intervala

**Odd** – Zalivanje neparnim danima (31. se preskače)

**En** – Zalivanje parnim danima

**U CAL poziciji** : Pritisnite +/ON da bi aktivirali dan ili -/OFF da bi preskočili dan.

Pritisnite  → da bi izabrali interval ili NEXT za sledeći korak programiranja.

**U 'Int' poziciji** : Pritisnite +/ON ili -/OFF da bi izabrali željeni interval.

Pritisnite  → da bi izabrali prvi dan intervala sa +/ON ili -/OFF tasterima.

**U Odd poziciji** : Pritisnite  → da bi izabrali parne dane.

**U Even poziciji** : Pritisnite  → ako želite da se vratite u CAL (kalendar) poziciju.

Pritisnite  NEXT da bi podešavali vremena startovanja (START TIMES).

## Pozicija programa : Vremena startovanja (START TIMES)

3 startovanja po programu su dostupna za svaki dan.

Sa +/ON ili -/OFF tasterima podesite vreme prvog startovanja.

Pritisnite  → za drugo i treće vreme startovanja i takodje sa +/ON ili -/OFF podesite vreme.

Da bi isključili vreme startovanja (OFF) potrebno je da istovremeno pritisnete +/ON i -/OFF, i držite dok se na displeju ne pojavi OFF.

Posle podešavanja vremena startovanja, možete pritisnuti PROG i uneti vremena startovanja za sledeće programe. Pozicija programa će se automatski vratiti u poziciju vreme navodnjavanja (RUN TIMES) za sledeći program.

Ako pritisnete  NEXT napredujete na podešavanje procenata (%SCALING).

## **Pozicija programa : Podešavanje procentualno (% SCALING) – sezonsko podešavanje**

U ovoj poziciji možete procentualno podešavati vremena navodnjavanja svih zona u programu od 0% (isključeno) do 200% sa koracima od 10%. Pritisnite PROG da bi izabrali program koji želite da podešavate procentualno. Podešeno vreme navodnjavanja je prikazano kao 100%. Podešavanje procenata povećava ili smanjuje vreme navodnjavanja. Promenjeno vreme navodnjavanja biće prikazano kada program funkcioniše. '%' će biti prikazan na displeju svaki put kada program funkcioniše ili se pregleda da bi vas podsetilo da je program izmenjen.

### **Ako želite da isključite program:**

Ako želite da isključite program podesite procenat na 0%. Displej će prikazati da je program isključen (OFF). Da bi vratili program u normalno funkcionisanje izaberite opciju **% SCALIN** i podesite procenat na 100%. Pritisnite PROG da bi izabrali program.

## **Pozicija programa : Manualno rukovanje (MANUAL)**

U MANUAL opciji možete podesiti vreme navodnjavanja zone koju želite da aktivirate manualno. Zone će se pokrenuti jedna za drugom.

Pritisnite +/-ON ili -/OFF da bi podesili vreme navodnjavanja (RUN TIME).

Pritisnite  da bi napredovali na sledeću zonu.

Da bi uključili prvu zonu u redosledu :

Pritisnite  NEXT da bi napredovali u AUTO-RUN poziciju.

Pritisnite -/OFF (u AUTO-RUN poziciji) da bi prekinuli manualno navodnjavanje. Zone koje imaju podeženo vreme navodnjavanja biće prikazani na displeju. Broj aktivne zone će da treperi i biće prikazano preostalo vreme navodnjavanja za tu zonu (odbrojavanje).

Pritisnite  NEXT da bi napredovali u poluautomatsko upravljanje (SEMI-AUTO).

### Pozicija Programa : Poluautomatsko (SEMI-AUTO)

U ovoj poziciji možete pokrenuti sve zone u jednom programu. Pritisnite PROG da bi izabrali program koji želite da pokrenete. Displej će prikazati sve zone koje su programirani u tom programu.

Pritisnite  → ako želite da izaberete drugu zonu kao početnu. Pritisnite +/ON da bi pokrenuli zone u redosledu.

Pritisnite  → ako želite da preskočite aktivnu zonu id a pokrenete sledeću. Pritisnite -/OFF ako zelite da prekinete navodnjavanje (pre završetka). Displej će prikazivati preostalo vreme navodnjavanja aktivne zone.

Pritisnite  NEXT da bi postavili kontroler u isključeno stanje (SYSTEM OFF).

### Pozicija Programa : Isključeno (SYSTEM OFF)

3 osnovne funkcije se mogu izvršiti u ovoj poziciji :

ISKLJUČITI SVE PROGRAME **OFF** – Navodnjavanje je isključeno za sve programe i ostaće isključeno sve dok se indikator programa nalazi u ovoj poziciji.

Pritisnite  → da bi izabrali sledeću funkciju ili  NEXT da bi napredovali u AUTO RUN poziciju.

RAIN DELAY **DLY**  - Navodnjavanje se odlaže na odredjeni broj dana. Pritisnite +/ON ili -/OFF da bi izabrali željeni broj dana (1-7). Displej će prikazivati kišobran, DLY i broj dana za koliko će se navodnjavanje pokrenuti.

Pritisnite  → da bi izabrali sledeću funkciju ili  NEXT da bi napredovali u AUTO RUN poziciju.

BRISANJE PROGRAMA **PE** - Možete obrisati sve podatke koji su uneti u program. Pritisnite  → da bi izabrali program koji želite da obrišete. Pritisnite +/ON za brisanje. PE će trepnuti 5 puta.

Pritisnite  NEXT da bi napredovali u AUTO RUN poziciju.

## Pozicija Programa : Automatski rad (AUTO RUN)

Ova opcija služi za pokazivanje informacija o aktivnim zonama i za pregledanje unetih podataka u programe.

Sledi lista informacija koja mogu da se očitaju sa displeja :

- Vreme i datum
- Programi koji su isključeni
- Informacije o aktivnom programu i preostalom vremenu navodnjavanja
- Aktivno odlaganje navodnjavanja zbog kiše
- Ako je navodnjavanje odloženo zbog kišnog senzora
- Nestanak napajanja

Da bi isključili trenutno navodnjavanje, potrebno je da postavite kontroler u SEMI AUTO poziciju i pritisnete -/OFF taster.

Ako želite da pregledate koje podatke imate u programima :

Pritisnite  → da bi došli do PROGRAM REVIEW i izabrali željeni program.

Pritisnite +/ON za početak pregledanja.

Ako želite da dobijete kompletan status o informacijama koje su unete u program, pritisnite  → za status.

Preostalo vreme navodnjavanja zone će biti prikazano, kao i aktivan program, aktivna zona i vreme startovanja.

Pritisnite  → da bi se vratili u AUTO-RUN poziciju (automatski rad)

## C program – Kružni program

C program funkcioniše kao regularan program ako se unese jedno vreme startovanja. Unošenje drugog i trećeg vremena startovanja menja C program u kružni program. Kontroler ovo prepoznaje i prikazuje 'LOOP' na displeju. Kružni program omogućava zonama u C program da se aktiviraju isprekidano u toku 24 sata. Kružni program je poželjan za klicanje semena, podizanje vlažnosti vazduha, sniženje temperature itd. Termostati i senzori za merenje vlažnosti vazduha mogu da se koriste sa kružnim programom.

### Pažnja : Važna razlika

1. Ako se unese jedno vreme startovanja, C program će se ponašati kao regularan program i podešavanje vremena navodnjavanja biće prikazani u satima i minutima
2. Ako se unese drugo vreme startovanja, program ovo prepoznaje i ponaša će se kao kružni program. Vreme navodnjavanja se sada prikazuje kao minut i sekunda. Drugo i treće startovanje se i dalje prikazuje u satima i minutima. Na primer treće vreme startovanja biće pauza između dva navodnjavanja. Želite pauzu od 120 minuta, displej treba da prikazuje 2:00 ili dva sata.
3. Pauza između dva navodnjavanja uključuje i vremena navodnjavanja zona.
4. Fabrička podešena pauza između dva programa iznosi 5 minuta.

Primer : Ako se koristi za klicanje semena i želite da navodnjavate svaka pola sata dva minuta od 7 sati ujutru do 6 sati uveče.

Vreme navodnjavanja (RUN TIMES) = 2:00= 2 minuta

'Start 1' = 7:00AM = vreme kada počinje kružni program

'Start 2' = 6:00PM = vreme prestanka kružnog programa

'Start 3' = 0:30 = 30 minuta između dva navodnjavanja

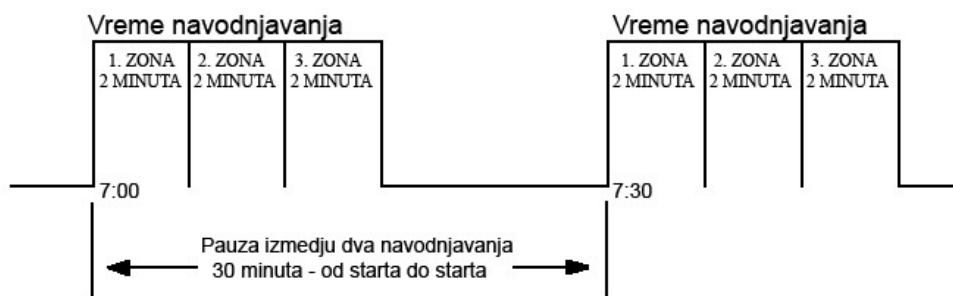

## Plan navodnjavanja Junior Max-a

		Program A	Program B	Program C
Zona	Opis	Trajanje	Trajanje	Trajanje (minuti i sekunde)
1				
2				
3				
4				
5				
6				
7				

	Program A	Program B	Program C
Dani navodnjavanja	Po Ut Sr Ce Pe Su Ne	Po Ut Sr Ce Pe Su Ne	Po Ut Sr Ce Pe Su Ne
Ciklus			
Start 1			Početak:
Start 2			Završetak:
Start 3			Pauza:

## AGROUNIJA DOO

Bartok Bele 18, Mužlja/Zrenjanin  
 Tel/Fax : 023 549 851  
 Sajt adresa : [www.agrounija-zr.co.rs](http://www.agrounija-zr.co.rs)  
 e-mail : [agrounija@nadlanu.com](mailto:agrounija@nadlanu.com)

